

A-A断面

注記

カーヌ合わせ面 斜線部にスリーボンド製、液状ガスケット1215を塗布の事
水没による耐圧試験を実施、エラー圧=0.05Mpa 1分間漏れ無き事

符号 MARK	品名 DESCRIPTION	材質 MATERIAL	数量 QTY	公差 TOLERANCE	備考 REMARKS
16	ローラーチェーン		1	1316CC40016-0	
15	六角穴つきワラワキ		1	1/2	
14	六角穴つきワラワキ		1	1/4	
13	六角穴つきワラワキ		2	3/8	
12	スプリングワラワキ		16	スプリングワラワキ M12	
11	六角ボルト		16	六角ボルト M12x25	
10	スプリングワラワキ		1	スプリングワラワキ M20	
9	六角ボルト		1	六角ボルト M20x60	
8	オイルシール		2	HMSA709212	
7	オイルシール		2	HMSA8010513	
6	ベアリング		2	6014	
5	ベアリング		2	6216	
4	チェーンホールド	S45C	1	1316CC40004-0	優先公差 HRC:45~50
3	チェーンホールド	S45C	1	1316CC40003-0	優先公差 HRC:45~50
2	チェーンケースB	FCD450	1	1316CC30002-3	優先公差 HRC:55~60
1	チェーンケースA	FCD450	1	1316CC30001-2	優先公差 HRC:55~60

公差方式 TOLERANCING PRINCIPLE 普通公差 GENERAL TOLERANCES
JIS B 0024 (ISO 8015)

符号 MARK	訂番 MARK	改訂 CONTENTS	年月日 DATE	承認 APPROVED
3		図番変更	'09.3.31	三沢
2		図番変更	08'11.20	三沢
1		図番及び寸法変更	08'8.4	三沢
		承認	'09.3.31	三沢

図番 DWG.No.	名称 TITLE
1316CC30000-3	チェーンケースASSY

承認 APPROVED '09.3.31 三沢
図番 CHECKED '09.3.31 三沢
製図 DRAWN '09.3.31 沖本

株式会社 広島精機
HIROSHIMA PRECISION MACHINE CO., LTD
HIROSHIMA JAPAN

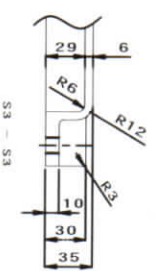
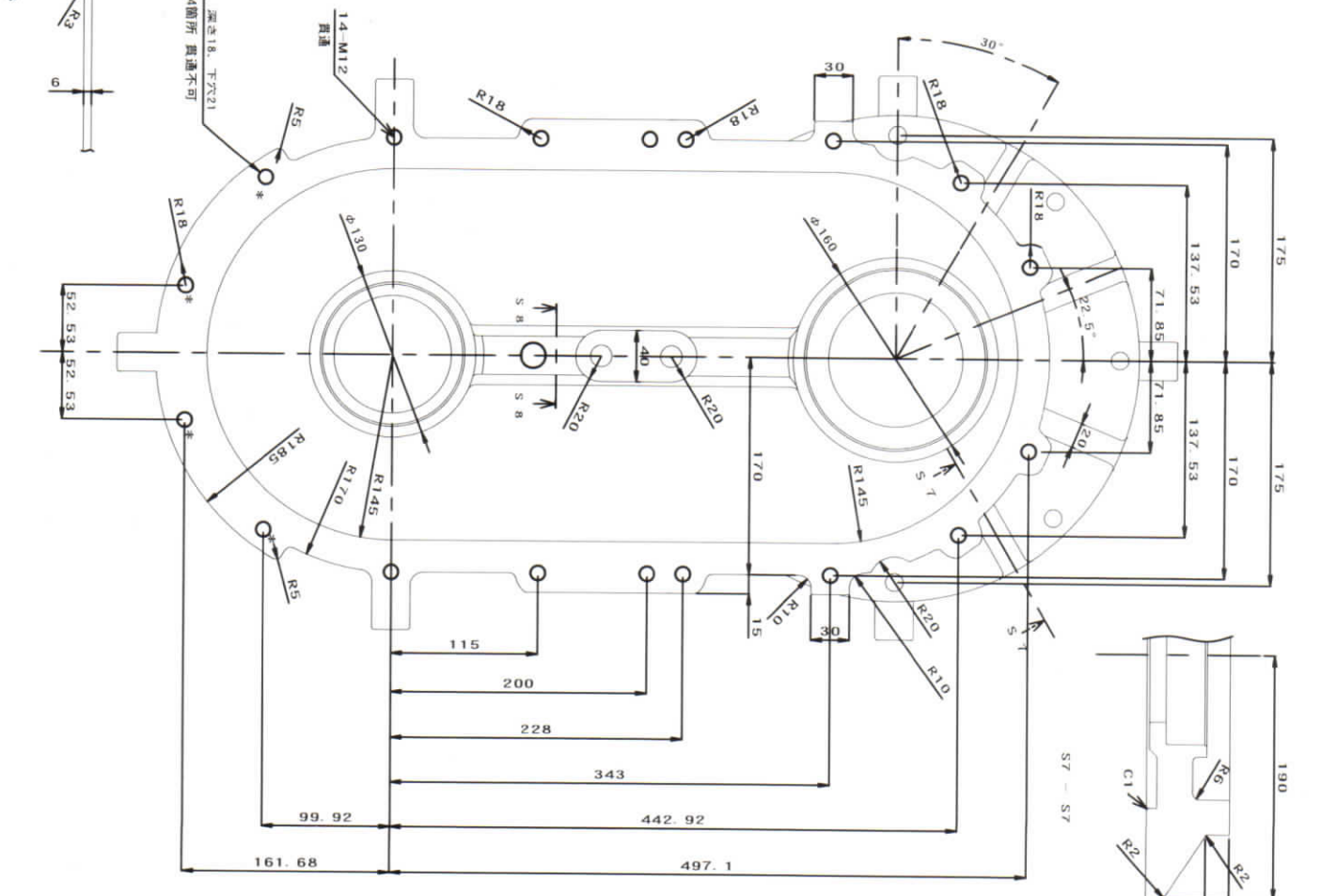
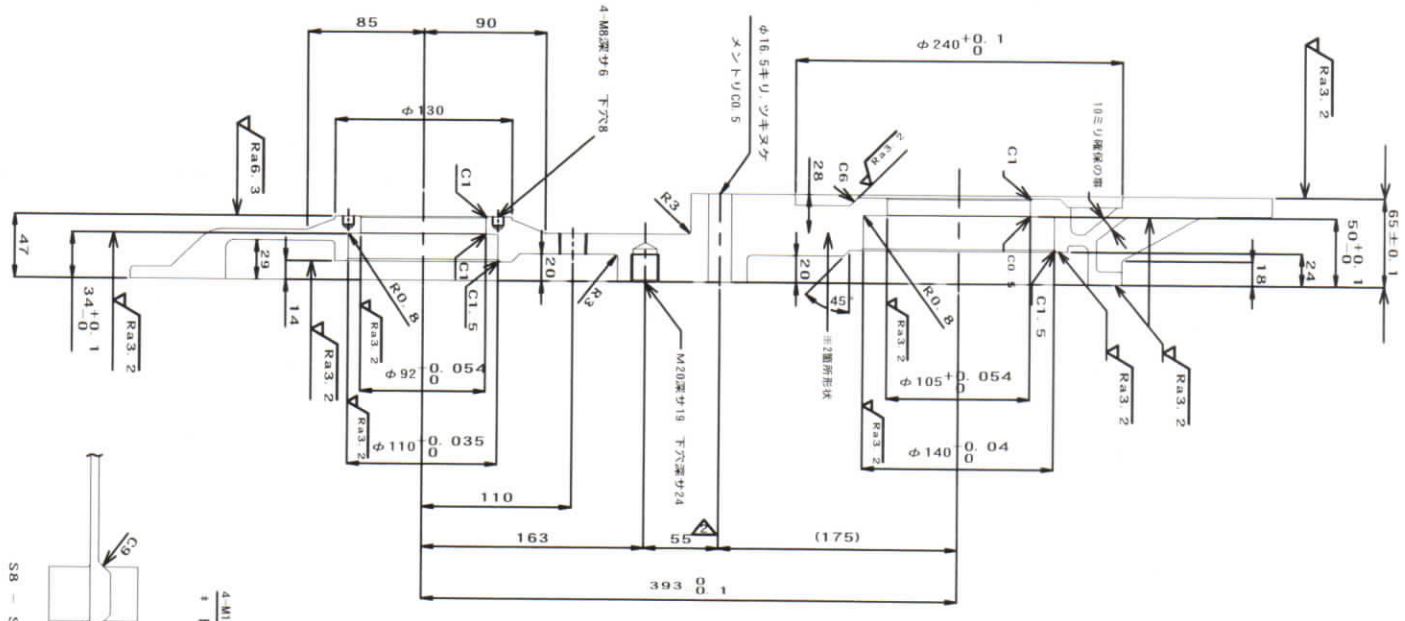
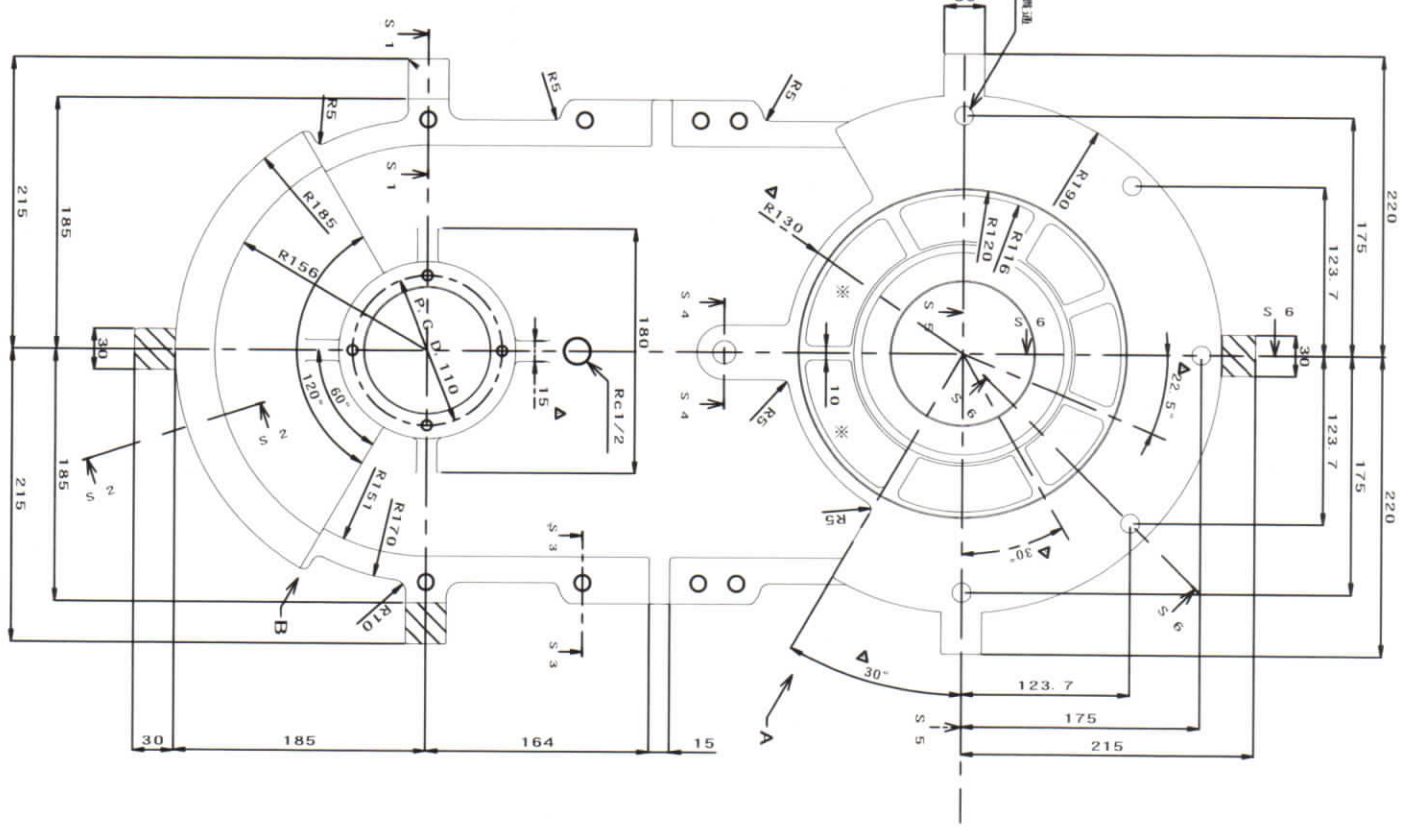
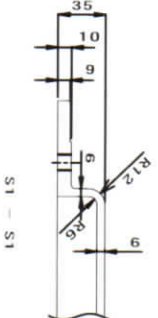
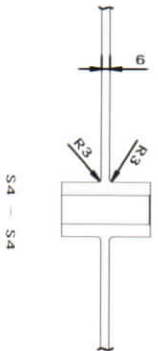
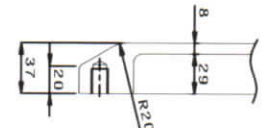
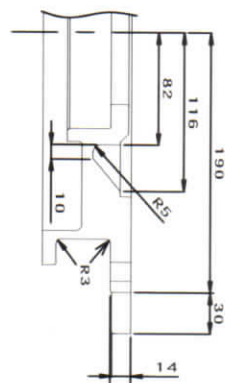
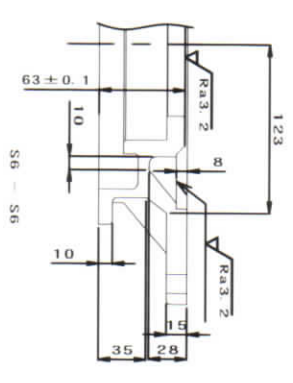

矢視A

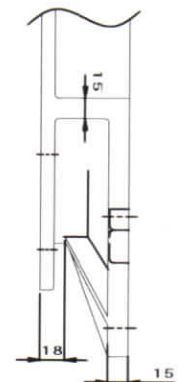

矢視B

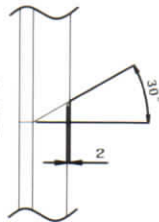

S8 - S8

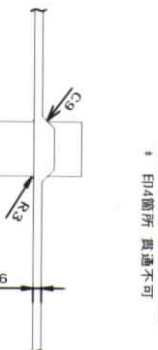

S7 - S7

